

Seite 1 von 13	Bedienungsanleitung WoodTainer XXL Variante D01	
Revision:2.00	BA-00029	BA - Bedienungsanleitung

Bedienungsanleitung WoodTainer XXL Variante D01



	Funktion	Name	Datum	Ergebnis
Version erstellt	Modular Solutions	Alexander Mayer	29.12.2022	
Geprüft	Modular Solutions	Peter Benigni	27.01.2023	In Ordnung
Freigegeben	Quality Management, Assurance, Control	Miriam Fuchs	30.01.2023	Freigegeben

Ausdrucke unterliegen nicht der Dokumentenlenkung!

Seite 2 von 13	Bedienungsanleitung WoodTainer XXL Variante D01	
Revision:2.00	BA-00029	BA - Bedienungsanleitung

Inhaltsverzeichnis

ABBILDUNGSVERZEICHNIS	3
1 ÄNDERUNGSVERZEICHNIS	4
2 ABKÜRZUNGEN	5
3 UNFALLVERHÜTUNG UND GESUNDHEITSSCHUTZ (ISO 7010)	6
3.1 Gebotszeichen	6
3.2 Verbotszeichen	6
3.3 Warnzeichen	6
4 ALLGEMEINE BESCHREIBUNG UND VERWENDUNGSZWECK	7
5 TECHNISCHE DATEN	8
6 SPEZIFIKATION	9
7 ANHEBEN DES CONTAINERS	10
8 POSITIONIERUNG	11
9 BEDIENUNG	12
9.1 Beladung	12
9.2 Entladung	12
9.2.1 Entladung mittels stationärer Entladeanlage	12
9.2.2 Entladung mittels Großstapler	13
9.3 Sicherung der Ladung	13

Seite 3 von 13	Bedienungsanleitung WoodTainer XXL Variante D01	 innofreight
Revision:2.00	BA-00029	BA - Bedienungsanleitung

Abbildungsverzeichnis

Abbildung 1 WoodTainer XXL	7
Abbildung 2 Hauptabmessungen	8
Abbildung 3 UIC-Label	8
Abbildung 4 WoodTainer XXL	9
Abbildung 5 Containerabdeckungen	9
Abbildung 6 Anheben mittels Großstapler.....	10
Abbildung 7 Anheben mittels Reachstacker.....	10
Abbildung 8 Positionierung IW 80ft - Ansicht 1	11
Abbildung 9 Positionierung IW 80ft - Ansicht 2	11
Abbildung 10 Positionierung IW 80ft - Ansicht 3	11
Abbildung 11 Beladung	12
Abbildung 12 Entladung mittels stationärer Entladeanlage	12
Abbildung 13 Entladung mittels Großstapler	13

Seite 4 von 13	Bedienungsanleitung WoodTainer XXL Variante D01	
Revision:2.00	BA-00029	BA - Bedienungsanleitung

1 **ÄNDERUNGSVERZEICHNIS**

Revisions- nummer	Änderung	Durchgeführt von	Datum der Änderung
Rev 0.00	Erste Version	Alexander Mayer	05.02.2021
Rev 1.00	Punkt 1-6, Punkt 7-9 hinzugefügt	Alexander Mayer	19.09.2022
Rev 2.00	Layout Anpassung	Alexander Mayer	29.12.2022

Seite 5 von 13	Bedienungsanleitung WoodTainer XXL Variante D01	 innofreight
Revision:2.00	BA-00029	BA - Bedienungsanleitung



2 ABKÜRZUNGEN

Kurzform	Begriff
IW	InnoWaggon



Seite 6 von 13	Bedienungsanleitung WoodTainer XXL Variante D01	
Revision:2.00	BA-00029	BA - Bedienungsanleitung

3 UNFALLVERHÜTUNG UND GESUNDHEITSSCHUTZ (ISO 7010)





3.1 Gebotszeichen

	Schutzkleidung benutzen
	Warnweste benutzen
	Fußschutz benutzen

3.2 Verbotsszeichen

	Arbeiten unter schwebender Last verboten
	Der Wagen und der Aufbau dürfen nicht betreten werden

3.3 Warnzeichen

	Der vorgeschriebene Schutzabstand zur Oberleitung darf auf keinen Fall unterschritten werden, ansonsten besteht Lebensgefahr.
	Warnung vor Handverletzungen
	Warnung vor Absturzgefahr
	Warnung vor Rutschgefahr

Seite 7 von 13	Bedienungsanleitung WoodTainer XXL Variante D01	
Revision:2.00	BA-00029	BA - Bedienungsanleitung

4 ALLGEMEINE BESCHREIBUNG UND VERWENDUNGSZWECK

Der CSC (International Convention for Safe Containers) geprüfte Innofreight Container WoodTainer XXL ist für den Transport von Schüttgütern wie z.B. Holzhackschnitzel, Biomasse, Altpapier geeignet.

Dieses robuste System zeichnet sich durch eine hohe Zuladung und eine einfache schnelle Be- und Entladung aus.

Die Beladung und Sicherung der Ladung muss in voller Übereinstimmung mit den UIC-Verladerichtlinien erfolgen.

Bei Schäden jeglicher Art ist umgehend eine Meldung an: support@innofreight.com durchzuführen.



Abbildung 1 WoodTainer XXL

Variante	Wagen	Aufbau
D01	InnoWaggon 80ft	WoodTainer XXL

5 TECHNISCHE DATEN

Länge [ft] / [mm]	20 / 6.058
Höhe [mm]	2.900
Breite [mm]	2.900
Eigengewicht [kg]	2.950
Max. Gross [kg]	36.000
Max. Zuladung [kg]	33.050
Volumen [m ³]	45
Profil	C45



Abbildung 2 Hauptabmessungen



Abbildung 3 UIC-Label

Seite 9 von 13	Bedienungsanleitung WoodTainer XXL Variante D01	
Revision:2.00	BA-00029	BA - Bedienungsanleitung

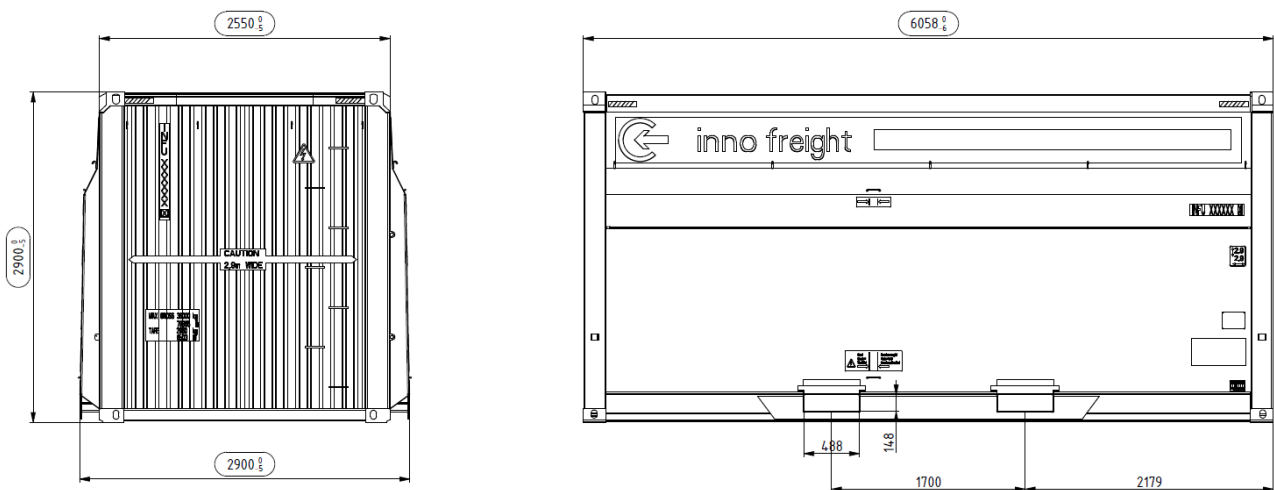
6 SPEZIFIKATION

Jeder Container besteht aus fixen Seitenwänden und Stirnwänden und ist nach oben hin offen. Im beladenen Zustand können bis zu drei Container gestapelt werden.

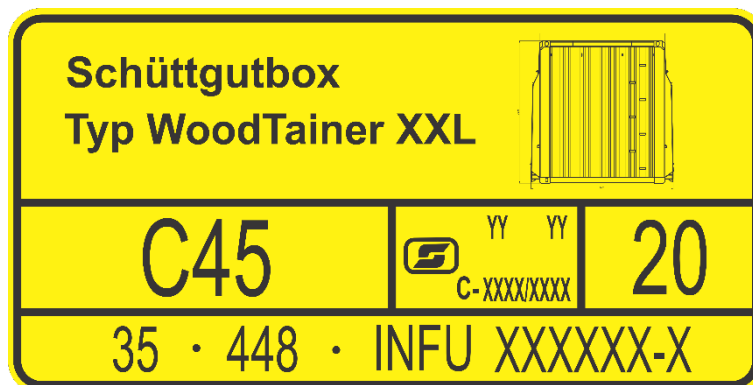



Abbildung 4 WoodTainer XXL

Um Abwehungen von feinem Transportgut zu verhindern, besteht die Möglichkeit den WoodTainer XXL mit einem Hardtop oder Netz auszustatten.

Für den Großstapler gibt es die Möglichkeit zwei Zusatzgabeln nachzurüsten, um den Container und das Hardtop gleichzeitig manipulieren zu können.

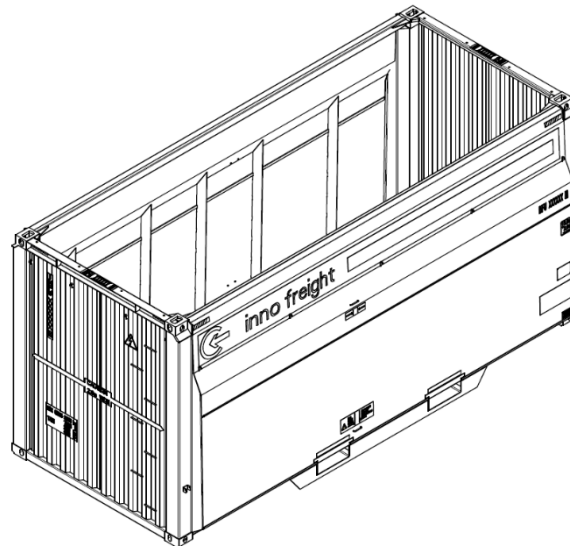

Abbildung 5 Containerabdeckungen

Seite 10 von 13	Bedienungsanleitung WoodTainer XXL Variante D01	 innofreight
Revision:2.00	BA-00029	BA - Bedienungsanleitung

7 ANHEBEN DES CONTAINERS

Der WoodTainer XXL kann im unbeladenen Zustand z.B. mittels Großstapler (Nominelle Hubleistung ≥ 8 t / Gabellänge $\geq 2,4$ m) oder Reachstacker (Spreader 20ft) gehoben werden.

Im beladenen Zustand ist der auszuwählende Stapler mit Innofreight abzustimmen.



Abbildung 6 Anheben mittels Großstapler



Abbildung 7 Anheben mittels Reachstacker

Seite 11 von 13	Bedienungsanleitung WoodTainer XXL Variante D01	 innofreight
Revision:2.00	BA-00029	BA - Bedienungsanleitung

8 POSITIONIERUNG

Die Positionierung der WoodTainer XXL auf dem Tragwagen erfolgt unter Verwendung von vier Container-Pins je Container.
Dieser intermodale Behälter erlaubt das Vorladen und Puffern von vollen und leeren Containern am Terminal.



Abbildung 8 Positionierung IW 80ft - Ansicht 1



Abbildung 9 Positionierung IW 80ft - Ansicht 2



Abbildung 10 Positionierung IW 80ft - Ansicht 3

Seite 12 von 13	Bedienungsanleitung WoodTainer XXL Variante D01	 innofreight
Revision:2.00	BA-00029	BA - Bedienungsanleitung

9 BEDIENUNG

9.1 Beladung

Die Beladung erfolgt von oben z.B. mittels Förderbandes aus Silo oder Radlader und muss berührungslos und kollisionsfrei zwischen Ladegestell und Beladegerät/-maschine und unter Einhaltung der vorgegebenen UIC-Verladerichtlinien erfolgen.
Der Container muss gleichmäßig beladen werden, um einen Schwerpunktsversatz zu verhindern.



Abbildung 11 Beladung

9.2 Entladung

9.2.1 Entladung mittels stationärer Entladeanlage

Für die Entladung der WoodTainer XXL mittels stationärer Entladeanlage wird der zu entladene Container vom Tragwagen gehoben und um seine Längsachse gedreht und dadurch entleert. Abhängig von der Entladestelle, wird das Material mit der nachfolgenden Fördertechnik weitertransportiert.



Abbildung 12 Entladung mittels stationärer Entladeanlage

Seite 13 von 13	Bedienungsanleitung WoodTainer XXL Variante D01	
Revision:2.00	BA-00029	BA - Bedienungsanleitung

9.2.2 Entladung mittels Großstapler

Als Anbaugerät zur Durchführung einer Drehentladung mittels Großstapler dient ein Drehgerät. Dieses ist an die Hydraulik des Fahrzeuges angeschlossen und ermöglicht eine Endlosdrehbewegung in beide Richtungen. Diese Vorrichtung bietet ausreichend Drehmoment um sowohl leere als auch voll beladene Behälter durch Drehung um deren Querachse zu drehen.

Nach der Entladung und dem Positionieren des Behälters auf dem Tragwagen, muss der Container auf allen vier Eckbeschlägen aufsitzen.



Abbildung 13 Entladung mittels Großstapler

9.3 Sicherung der Ladung

Bei dem Innofreight Container WoodTainer XXL ist keine zusätzliche Sicherung des Ladegutes bei Einhaltung der vorgegebenen UIC-Verladerichtlinien erforderlich.